

アクスルハウジングABSセンサー穴加工機

2台の横型マシニングセルを配置してアクスルハウジング両端のABSセンサー取付部を同時加工する機械です。センサー取付座面のミーリング後、ドリル、面取り、リーマ、タップ等が加工内容です。2台のマシニングセルは各々独立していますので多種類の加工物、又は加工部の変更に対して自由に対応できます。

◆マシニングセル仕様

ストローク X : 250mm Y : 250mm Z : 475mm
 主軸 BT40、 3.7/5.5kw、 ~3000rpm
 ATC ダブルアーム、機械上部配置、工具20本

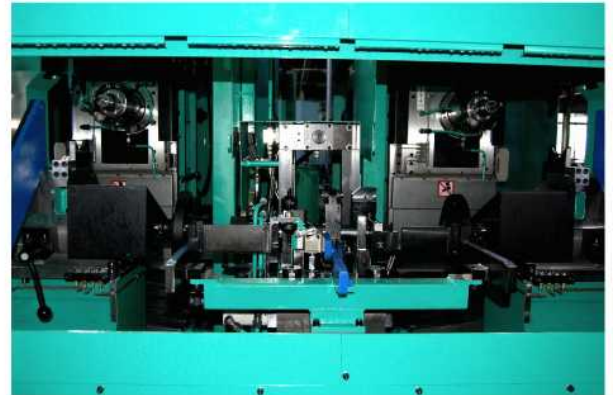

作業部
機械主軸部、治具部を正面より見る

機械全体

機械レイアウト図

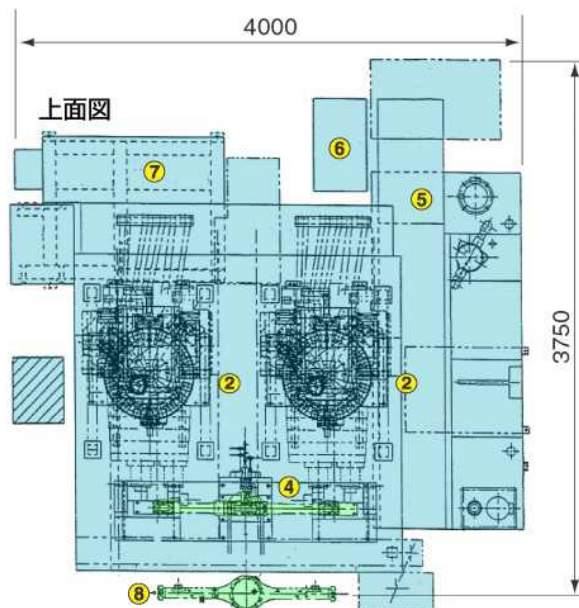

- | | |
|-----------|------------------|
| ① 機械ベース | ⑤ クーラント、チップコンベヤー |
| ② マシニングセル | ⑥ 油圧ユニット |
| ③ ATC | ⑦ 電気制御装置 |
| ④ 治具 | ⑧ 加工物 アクスルハウジング |

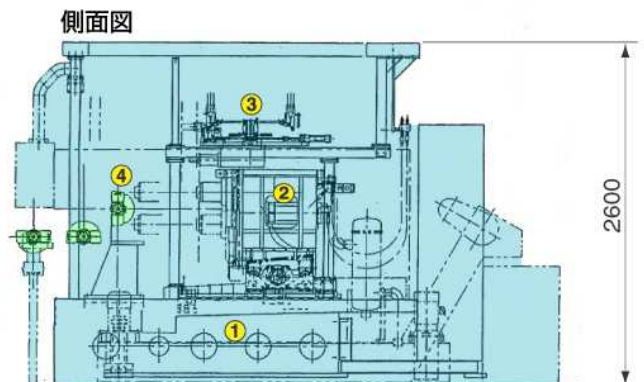



機械右側



機械後部



左マシニングセル

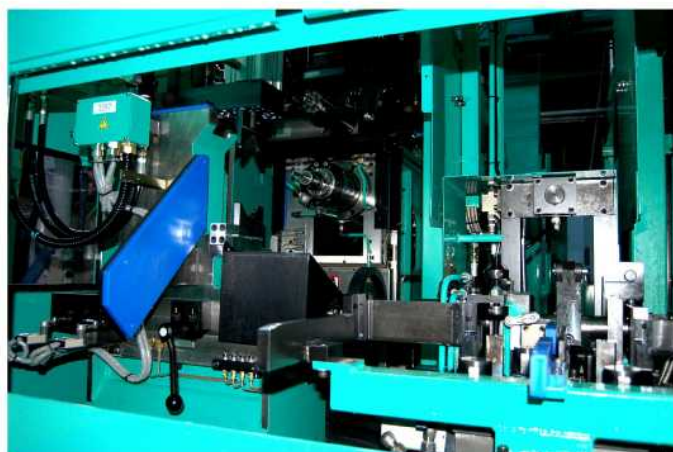

左主軸部、治具部



左マシニングセル 工具マガジン



左主軸及びATCアーム

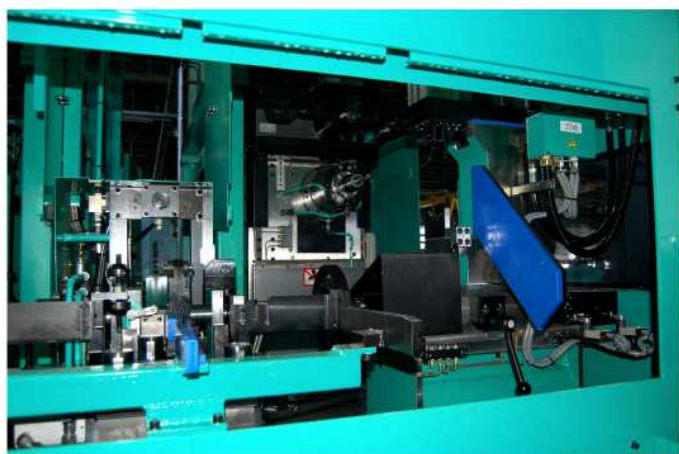

右主軸部、治具部



右マシニングセル



右主軸及びATCアーム

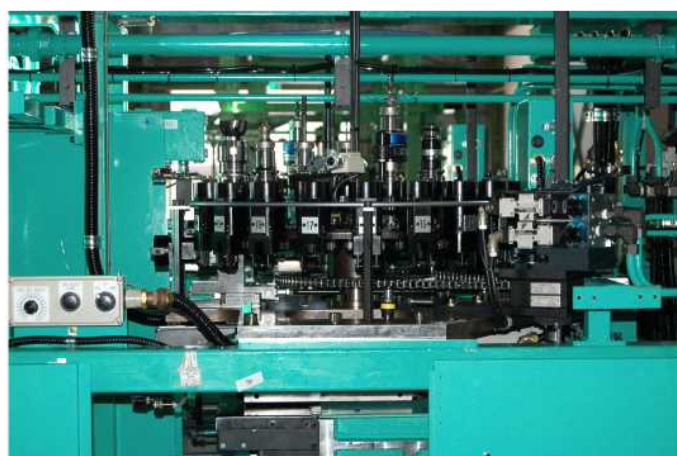

右マシニングセル 工具マガジン



機械正面—カバー無し



操作盤

アクスルハウジングABSセンサー穴加工機



クーラント、チップコンベヤー



油圧ユニット



左 マシニングセル潤滑装置



右 マシニングセル潤滑装置



アクスルハウジング

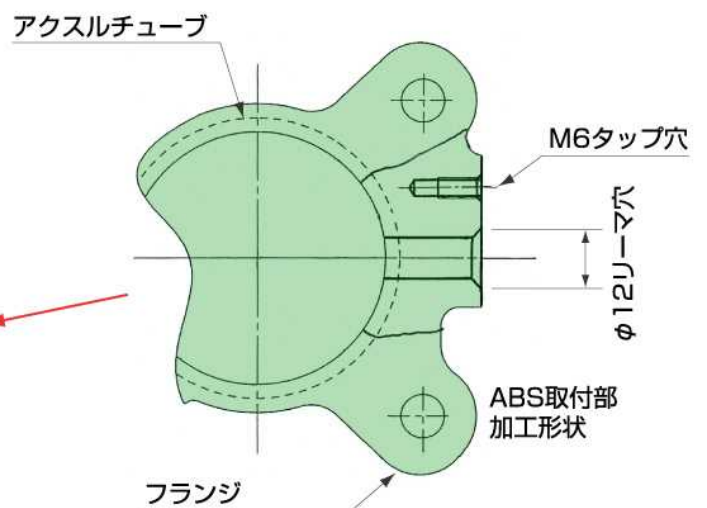

山科精器は人と環境にやさしく
生産性の高い機械創りにチャレンジしています



山科精器株式会社

本社工場 / 〒520-3001 滋賀県栗東市東坂525
Tel. (077)558-2311(代) Fax. (077)558-2319
URL <http://www.yasec.co.jp>